



Boyut ve performansı ile sektörde kazanılmış haklı bir güvene sahip olan A serisi devre kesiciler, geniş çalışma sıcaklık aralığına sahip olup, hidrolik manyetik prensibi ile çalışırlar. Estetik ve fonksiyonel tasarımı, sektörel ihtiyaçlara göre belirlenmiş akım aralıkları ile geniş kullanım alanına sahiptirler.



Maksimum Voltaj.....	277VAC 50/60Hz ,80VDC
Çalışma Sıcaklığı.....	-40°C / +85°C
İzolasyon Dayanımı.....	UL, CSA-1500V
İzolasyon Direnci.....	100 Megaohm / 500VDC
Mekanik Ömür.....	10.000 Anahtarlama
Ağırlık.....	Kutup başına yaklaşık 65gram
Testler.....	Darbe Testi : Mil-PRF-55629 & MIL-STD-202 Metot 213 Vibrasyon Testi : Mil-PRF-55629 & MIL-STD-202 Metot 204C Tuz Sprey Testi : Mil-PRF-55629 & MIL-STD-202 Metot 101 Termal Şok Testi: Mil-PRF-55629 & MIL-STD-202 Metot 107D Nem Testi : Mil-PRF-55629 & MIL-STD-202 Metot 106D



Açma Eğrisi ( AC & DC )



İç Direnç ( her bir kutup için )

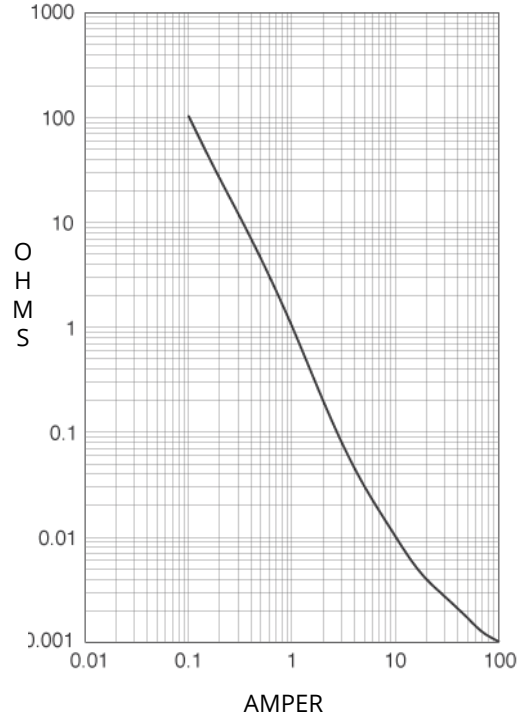

50Hz 1/2 Çevrim Ani darbe toleransı

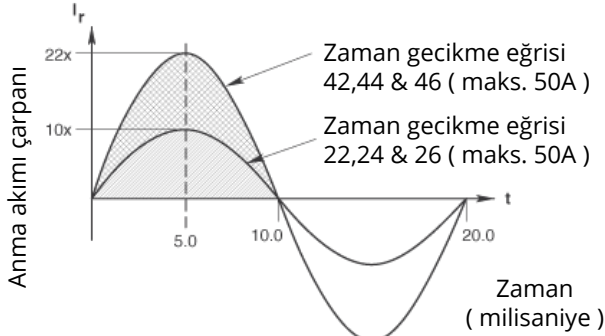

## AA1 - A SERİSİ TEK KUTUP DEVRE KESİCİLER

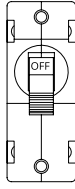

ÖN GÖRÜNÜM

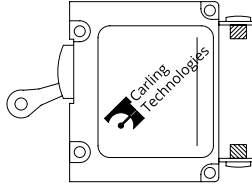

SOL YAN GÖRÜNÜM

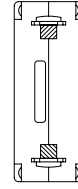

TERMİNAL GÖRÜNÜM

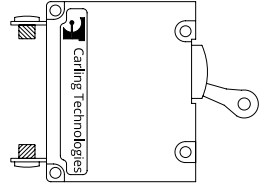

SAĞ YAN GÖRÜNÜM

- AC ve DC karakteristik
- Siyah gövde ve mandal rengi
- Pozisyon tanımı için on-off yazısı ile markalanmış siyah mandal
- 10-32 & M5 tipi bara bağlantı terminali ve vidaları
- Panel montaj vidaları ile birlikte sağlanır.

TEK KUTUP-AA1 SERİSİ			
	KOD	AMPER	TANIM
	AA1-02	2,25 Amp	Tek kutup 2,25 Amper Devre Kesici 230VAC 50-60Hz / 80VDC
	AA1-05	5 Amp	Tek kutup 5 Amper Devre Kesici 230VAC 50-60Hz / 80VDC
	AA1-10	10 Amp	Tek kutup 10 Amper Devre Kesici 230VAC 50-60Hz / 80VDC
	AA1-15	15 Amp	Tek kutup 15 Amper Devre Kesici 230VAC 50-60Hz / 80VDC
	AA1-20	20 Amp	Tek kutup 20 Amper Devre Kesici 230VAC 50-60Hz / 80VDC
	AA1-25	25 Amp	Tek kutup 25 Amper Devre Kesici 230VAC 50-60Hz / 80VDC
	AA1-30	30 Amp	Tek kutup 30 Amper Devre Kesici 230VAC 50-60Hz / 80VDC
	AA1-40	40 Amp	Tek kutup 40 Amper Devre Kesici 230VAC 50-60Hz / 80VDC
	AA1-50	50 Amp	Tek kutup 50 Amper Devre Kesici 230VAC 50-60Hz / 80VDC

\* İki adet panel montaj vidası ile birlikte sağlanır.

## AA2 - A SERİSİ ÇİFT KUTUP DEVRE KESİCİLER

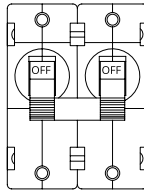

ÖN GÖRÜNÜM

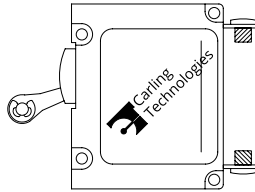

SOL YAN GÖRÜNÜM

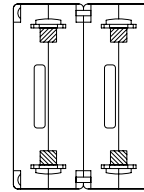

TERMİNAL GÖRÜNÜM

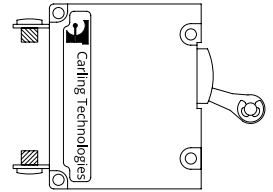

SAĞ YAN GÖRÜNÜM

- AC ve DC karakteristik
- Siyah gövde ve mandal rengi
- Pozisyon tanımı için ker kutupta on-off yazısı ile markalanmış siyah mandal
- 10-32/M5 bara bağlantı terminali ve vidası
- Mandal köprü aparat seti ve panel montaj vidaları ile birlikte sağlanır.

ÇİFT KUTUP-AA2 SERİSİ			
	KOD	AMPER	TANIM
	AA2-02	2,25 Amp	Çift kutup 2,25 Amper Devre Kesici 230VAC 50-60Hz / 80VDC
	AA2-05	5 Amp	Çift kutup 5 Amper Devre Kesici 230VAC 50-60Hz / 80VDC
	AA2-10	10 Amp	Çift kutup 10 Amper Devre Kesici 230VAC 50-60Hz / 80VDC
	AA2-15	15 Amp	Çift kutup 15 Amper Devre Kesici 230VAC 50-60Hz / 80VDC
	AA2-20	20 Amp	Çift kutup 20 Amper Devre Kesici 230VAC 50-60Hz / 80VDC
	AA2-25	25 Amp	Çift kutup 25 Amper Devre Kesici 230VAC 50-60Hz / 80VDC
	AA2-30	30 Amp	Çift kutup 30 Amper Devre Kesici 230VAC 50-60Hz / 80VDC
	AA2-40	40 Amp	Çift kutup 40 Amper Devre Kesici 230VAC 50-60Hz / 80VDC
	AA2-50	50 Amp	Çift kutup 50 Amper Devre Kesici 230VAC 50-60Hz / 80VDC

\*Dört adet panel montaj vidası ve mandal köprü aparat seti ile birlikte sağlanır.

## A SERİSİ DEVRE KESİCİ AKSESUARLARI



**CB0-A01**

Yedek panel montaj vidası



**CB2-A01**

Yedek mandal köprü aparat seti

## AA2 SERİSİ KİLİT MEKANİZMALARI

Grup halinde kullanılan çift kutuplu devre kesicilerden aynı anda sadece tek bir devre kesicinin kullanılmasına izin veren kilit mekanizmaları :

**AA2-A02 İkili kilit mekanizması :** İki kaynaktan birisinin seçilerek diğer kaynak ile çakışmasını engellemek sureti ile kullanılmasını sağlar (Sahil-Jeneratör & Gemi-İnvertör seçimi vb.).

**AA2-A03 Üçlü kilit mekanizması :** Üç kaynaktan bir tanesinin seçilerek diğer kaynaklar ile çakışmasını engellemek sureti ile kullanılmasını sağlar (Sahil-Jeneratör-İnvertör vb.).



## ÖLÇÜLER

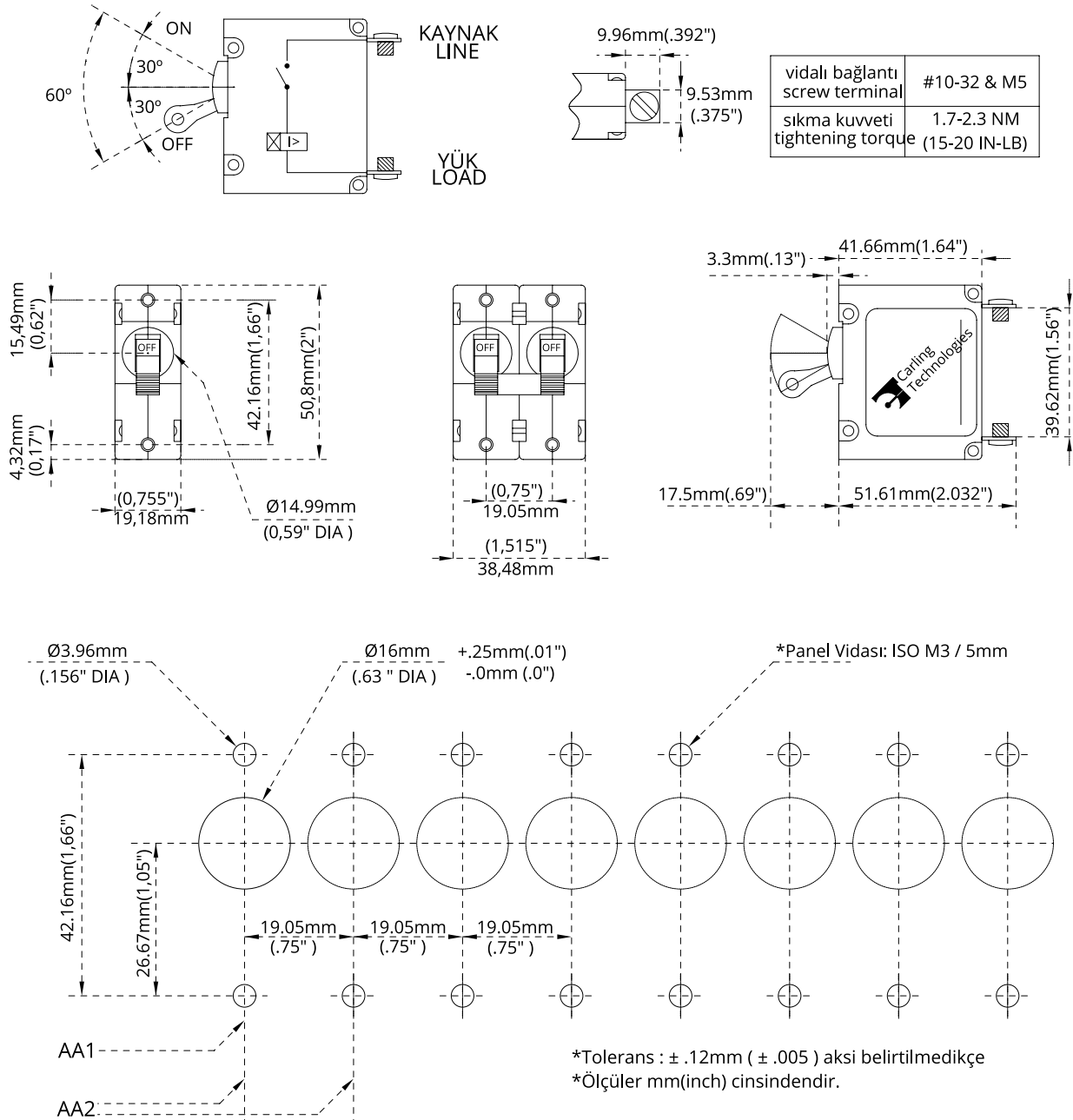



Yüksek güçlü AC ve DC ekipman koruması için yaygın kullanıma sahiptir .

- AC ve DC karakteristik
- Siyah gövde ve mandal rengi
- Pozisyon tanımı için on-off yazısı ile markalanmış siyah mandal
- M6 bara bağlantı terminal somun ve pulları ile M3 panel montaj vidaları ile birlikte sağlanır.

- Maksimum Voltaj..... 277VAC 50/60Hz ,80VDC (\*1)
- Çalışma Sıcaklığı..... -40°C / +85°C
- İzolasyon Dayanımı..... UL, CSA-1960V
- İzolasyon Direnci..... 100 Megaohm / 500VDC
- Mekanik Ömür..... 10.000 Anahtarlama
- Ağırlık..... Kutup başına yaklaşık 112gram
- Testler..... Darbe Testi : Mil-PRF-55629 & MIL-STD-202 Metot 213  
Vibrasyon Testi : Mil-PRF-55629 & MIL-STD-202 Metot 204C  
Tuz Sprey Testi : Mil-PRF-55629 & MIL-STD-202 Metot 101  
Termal Şok Testi : Mil-PRF-55629 & MIL-STD-202 Metot 107D  
Nem Testi : Mil-PRF-55629 & MIL-STD-202 Metot 106D



Açma Eğrisi ( AC & DC )



İç Direnç  
( her bir kutup için )

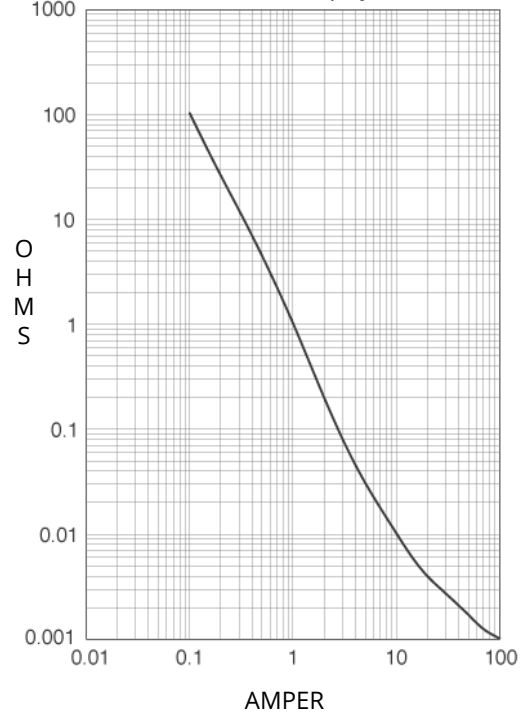

50Hz 1/2 Çevrim Ani darbe toleransı

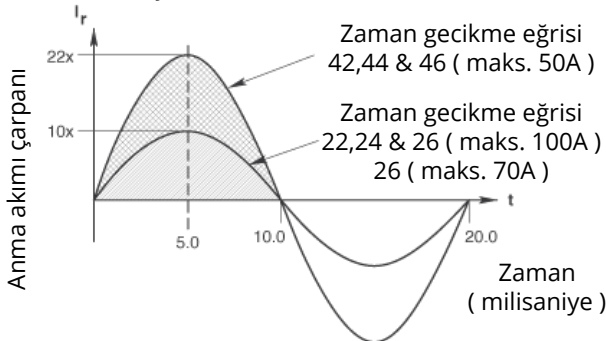

(\*1) : 125A opsiyonu sadece 80VDC ye kadar olan uygulamalarda kullanılabilir.

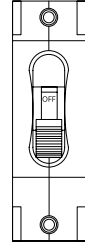

ÖN GÖRÜNÜM  
FRONT VIEW

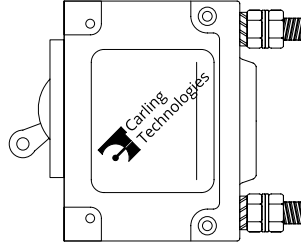

SOL YAN GÖRÜNÜM  
LEFT SIDE VIEW

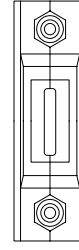

TERMİNAL GÖRÜNÜM  
TERMINAL VIEW

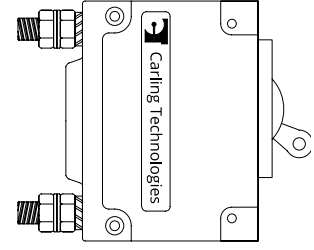

SAĞ YAN GÖRÜNÜM  
RIGHT SIDE VIEW

## TEK KUTUP CA1-SERİSİ

KOD	AMPER	TANIM
CA1-60	60 Amp	Tek kutup 60 Amper Devre Kesici 480/230VAC 50-60Hz / 80VDC
CA1-80	80 Amp	Tek kutup 80 Amper Devre Kesici 480/230VAC 50-60Hz / 80VDC
CA1-100	100 Amp	Tek kutup 100 Amper Devre Kesici 480/230VAC 50-60Hz / 80VDC
CA1-125	125 Amp	Tek kutup 125 Amper Devre Kesici 80VDC

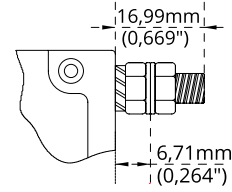

vidalı+somun Thd studs	M6
sıkma kuvveti torque	3,4-4.0 NM (30-35 IN-LB)

\*İki adet panel montaj vidası ile birlikte sağlanır.

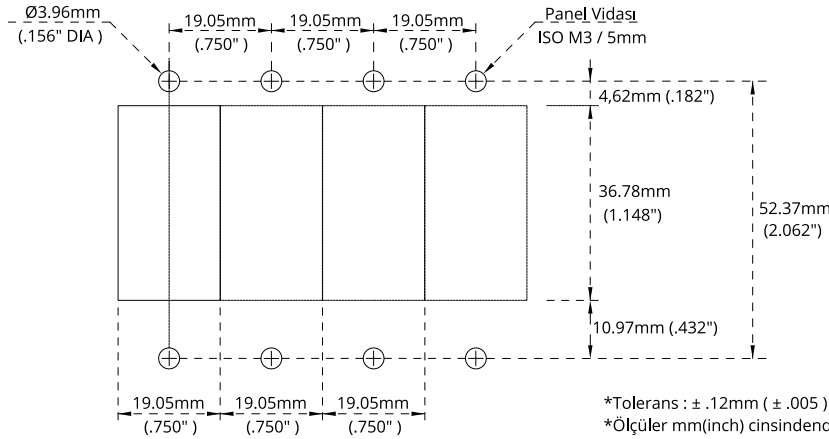
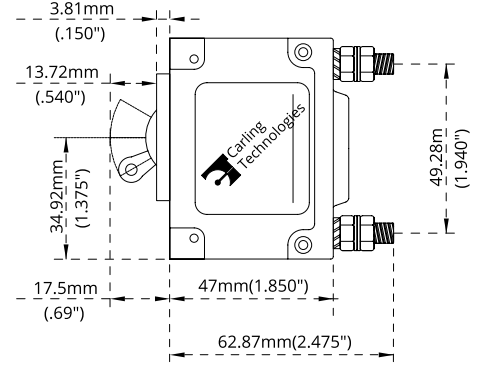
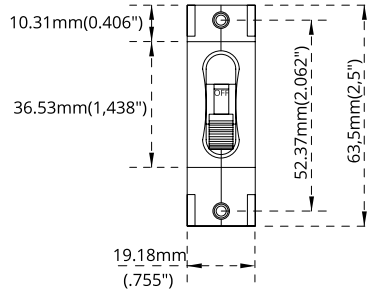
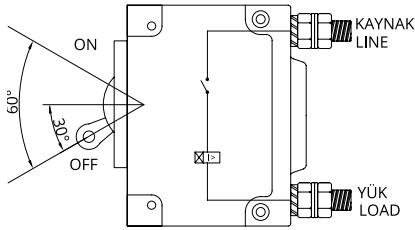

\*Tolerans : ± .12mm ( ± .005 )  
\*Ölçüler mm(inch) cinsindedir.



**CA2-A01**  
CA2 Serisi Kilit Mekanizması



**CB0 - A01**  
Yedek Panel Montaj Vidası



**CB2 - A01**  
Yedek Mandal Köprü Aparat Seti



CLB serisi termik devre kesiciler özellikle küçük tekne boylarında devre kesici panel uygulamaları için ideal çözümler sunar. Atmadan kapatılmayan anahtar fonksiyonu ile özellikle sintine pompası gibi hassas ekipmanların kontrolsüz bir şekilde devre dışı bırakılmasına mani olur.

- Kompakt yapı
- Tek kutup
- Geniş akım aralık seçenekleri
- Resetlenebilir buton yapısı
- Beyaz buton üzeri siyah akım değeri markalaması

- Maksimum Voltaj..... 277VAC 50/60Hz ,32VDC
  - Çalışma Sıcaklığı..... -10°C / +60°C
  - İzolasyon Dayanımı..... 2500VAC / 1dakika
  - İzolasyon Direnci..... 100 Megaohm
  - Feston bağlantı terminali
  - Plastik ve metal somun ile birlikte sağlanır.
  - Kesme Kapasitesi..... 2500A @32VDC
  - Voltaj Düşümü..... <0,25V
  - Onaylar..... UL,CUL,CSA,TUV,CE
- UL1500/ISO8846 for ignition protection / Marine

CLB SERİSİ TERMİK DEVRE KESİCİLER			
KOD	AMPER	TANIM	
CLB-05	5 Amp	5 Amper Devre Kesici 230VAC 50-60Hz / 32VDC	
CLB-10	10 Amp	10 Amper Devre Kesici 230VAC 50-60Hz / 32VDC	
CLB-15	15 Amp	15 Amper Devre Kesici 230VAC 50-60Hz / 32VDC	
CLB-20	20 Amp	20 Amper Devre Kesici 230VAC 50-60Hz / 32VDC	
CLB-25	25 Amp	25 Amper Devre Kesici 230VAC 50-60Hz / 32VDC	
CLB-30	30 Amp	30 Amper Devre Kesici 230VAC 50-60Hz / 32VDC	
CLB-40	40 Amp	40 Amper Devre Kesici 230VAC 50-60Hz / 32VDC	

\*Plastik ve metal montaj somunları ile birlikte sağlanır.

Açma Eğrisi Zaman Gecikmeli - Time Delay

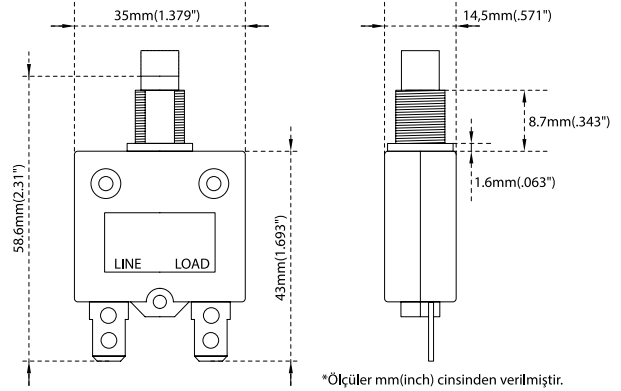
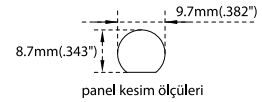
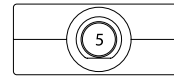
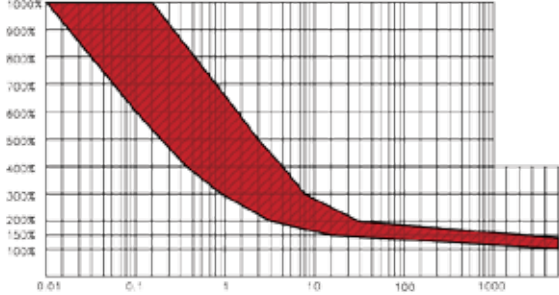

\*Ölçüler mm(inch) cinsinden verilmiştir.

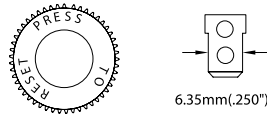
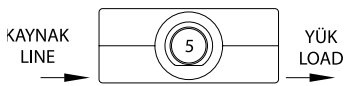

**CLB-A01**  
Su geçirmez şeffaf kılıf



**CLB-A02**  
Yedek Somun Seti



**CLB-A03**  
Somun Sıkma Sökme Aparatı